

KRAIBURG WELA LongLine

Vereisten:



Betonvlak:

- dient vlak te zijn
- dient schoon te zijn
- dient minstens 3 % afschot te hebben

Matten:

- dienen een gelijkmatige temperatuur te hebben: minimaal +5° C en maximaal +30° C (afhankelijk van de uitgangstemperatuur bij levering)



Voor het dierwelzijn en het drooghouden van de mat is licht instrooien aan te bevelen! (bijv. zaagsel of mineralen)

Dit heeft u nodig:

Meten:

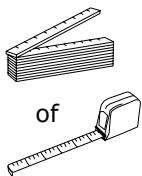

Markeren:

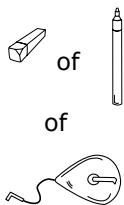

Snijden:

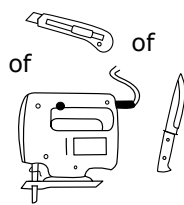

Boren en bevestigen:

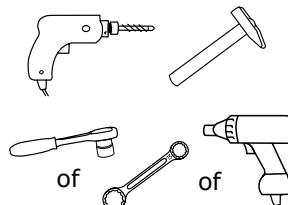

KRAIBURG bevestigingsmateriaal:

- plug \varnothing 10 x 80 mm met
 - houtdraadbout (SW 13) - A2
 - carrosseriering \varnothing 40 mm - A2
 - plug \varnothing 10 x 100 mm met
 - houtdraadbout (SW 13) - A2
 - carrosseriering \varnothing 30 mm - A2
- (bevestigingsmateriaal wordt meegeleverd)



1 Markeren

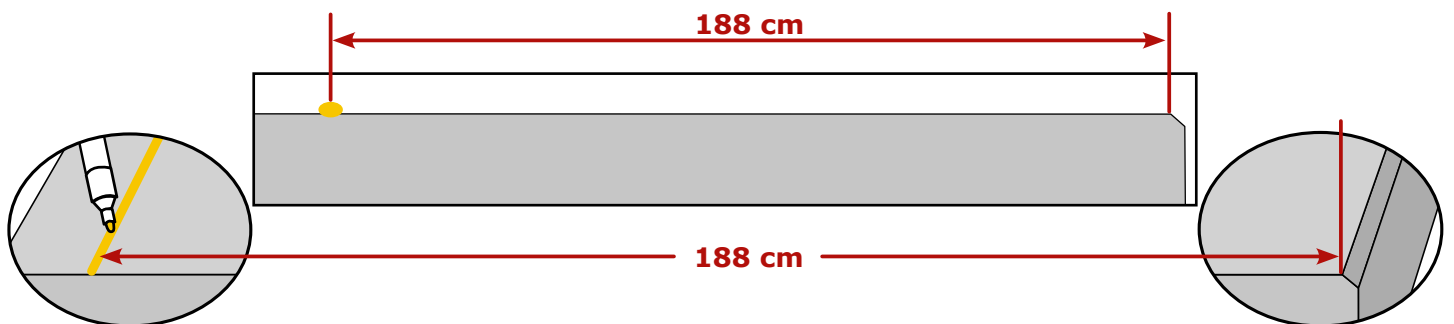

Voor het bevestigen eerst markeren
tip: gebruik krijt

Meet vanaf de achterste
betonnen rand

2 Uitrollen / Uitleggen

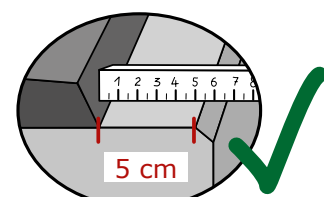
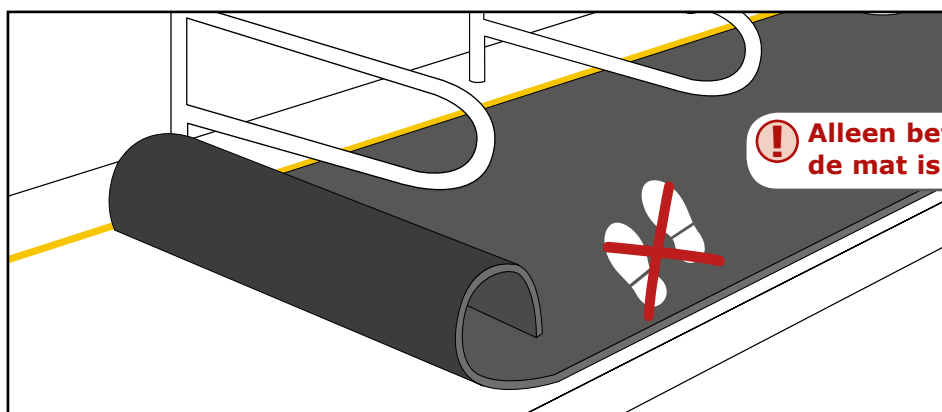

achterzijde betonrand:
5 cm montage afstand!

! Snijden van uitsparingen van bijv. poten is niet mogelijk!



3 Bevestigen

i van het midden van het eiland naar rechts en naar links werken

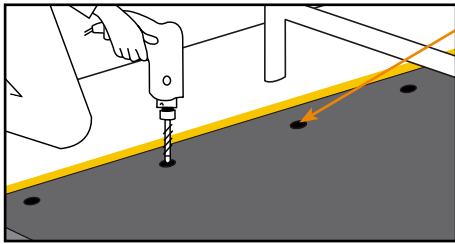

aan de voorzijde door de geprefabriceerde uitsparingen bevestigen

! Zorg er altijd voor dat de voorste rand van de mat tegen de aangebrachte markering aanligt. Indien nodig, corrigeren.

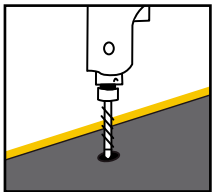
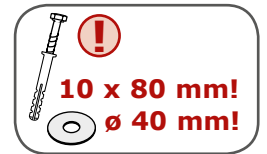

boren

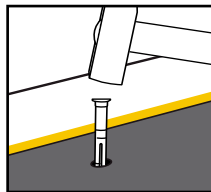

kunststofplug inslaan

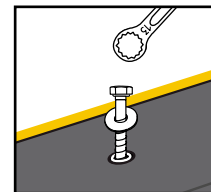

bout en carrosseriering indraaien en gelijkmatig vast zetten. **Niet te ver draaien, vast is vast!**

4 Beiden kanten van de mat een eindprofiel bevestigen

A Profiel plaatsen

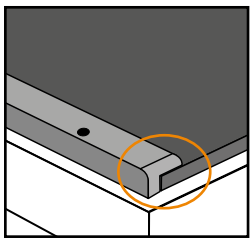

linkerzijde met profiel **WELA-L**

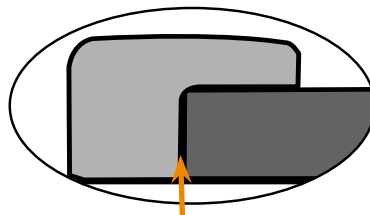

Contact

! NIET HARD DRUKKEN!

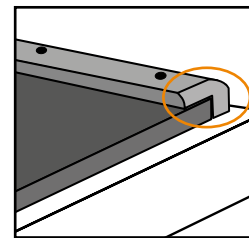

rechterzijde met profiel **WELA-R**

- afgeronde zijde aan de achterkant
- gelijk houden met de achterrand van de mat

B Profiel vastzetten

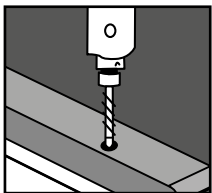

boren (Bevestigingspunt)

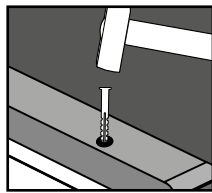

kunststofplug inslaan

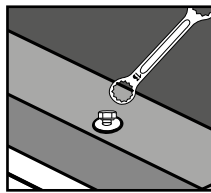

bout en carrosseriering indraaien en gelijkmatig vast zetten.

Niet te ver draaien, vast is vast!

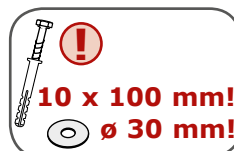

i Tip om verschuiven van het profiel te vermijden:

1. op een bevestigingspunt boren en de plug inslaan (nog niet vastdraaien)
2. dan het volgende gat boren enzovoorts

5 Optioneel: twee banen met middenprofiel verbinden (onder boxafscheiding)

A Tussenprofiel **WELA-M** gebruiken

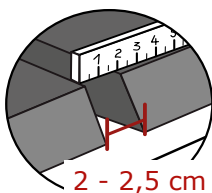

2 - 2,5 cm

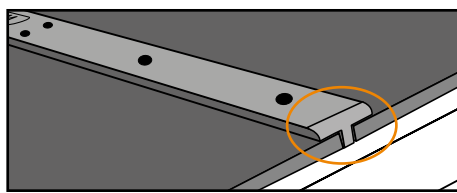

- afgeronde zijde aan de achterkant
- gelijk houden met de achterrand van de mat

! NIET HARD DRUKKEN!

B Profiel vastzetten: zie **4 B**