

KRAIBURG puzzelmatten CALMA

Vereisten:



Betonvlak:

- dient vlak te zijn
- dient schoon te zijn
- dient minstens 3 % afschot te hebben

Matten:

dienen een gelijkmatige temperatuur te hebben: minimaal +5° C en maximaal +30° C (afhankelijk van de uitgangstemperatuur bij levering)



Voor het dierwelzijn en het drooghouden van de mat is licht instrooien aan te bevelen! (bijv. zaagsel of mineralen)

Dit heeft u nodig:

Metten:

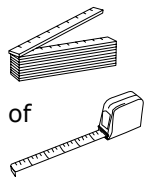

Markeren:

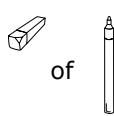

Snijden:

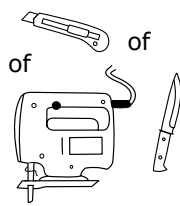

Boren en bevestigen:

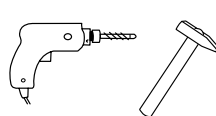

KRAIBURG bevestigingsmateriaal:



- spijkerpluggen ø 10 x 80 mm - A2
- carrosseriering ø 30 mm - A2

(of bevestigingsmateriaal welke gelijkwaardig is aan de genoemde spijkerplug)

1 De matten van het eiland compleet uitleggen



Tip:

eerst over de gehele lengte van het eiland 3 cm van de achterzijde van het boxdek meten en markeren (hiervoor leent krijgt het beste)

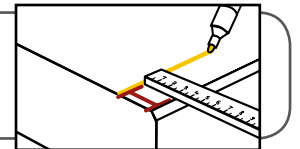

de uitsparingen voor de bevestiging aan de voorzijde houden

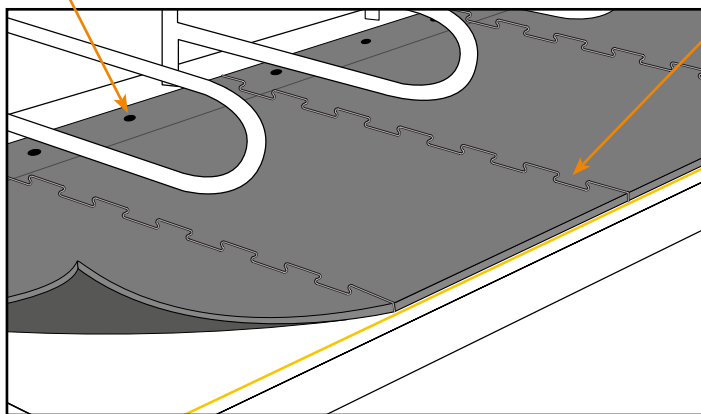

de puzzelverbinding kan gewoon doorgelegd worden, onafhankelijk van de boxafdeling

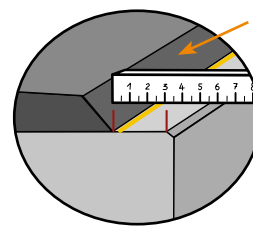

afgeschuinde rand

aan de achterzijde:
minstens 3 cm vrijhouden!

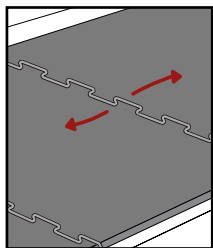

matten losjes in elkaar drukken, de matten wat optillen en daarna gelijkmatig iets uit elkaar trekken

! Spanning vermijden!

NIET HARD
DRUKKEN!

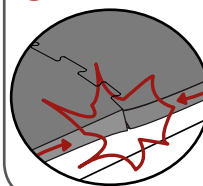

NIET AAN ÉÉN
ZIJDE TREKKEN!

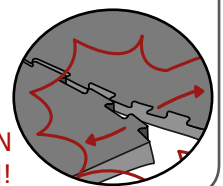

R-boxen:

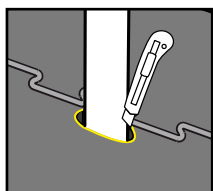

uitsparingen in de mat uitsnijden



② Bevestigen

aan de voorzijde door de geprefabriceerde gaten bevestigen

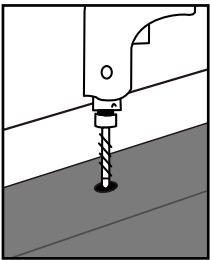
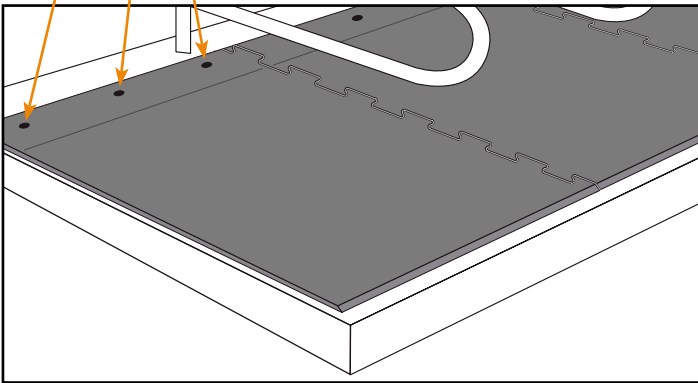

boren

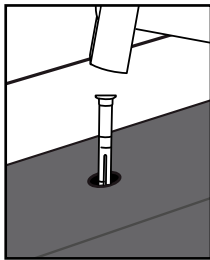

kunststofplug
in slaan

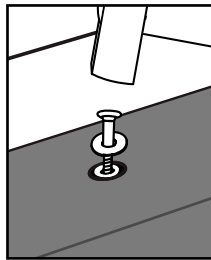

spijkerplug en carrosseriering
in slaan tot deze iets verzonken
in de mat liggen

Bij gebruik in de ligbox voor stieren:

aanvullend de achterzijde van de mat op 2 plaatsen bevestigen:

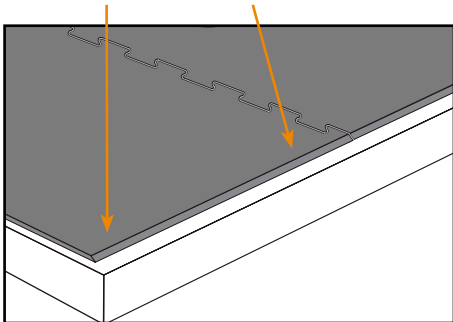

afstand van
zijkant:
ca 8 cm

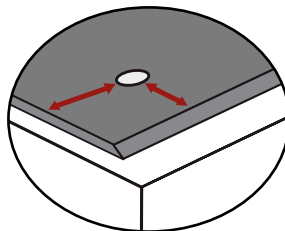

afstand van achterraand:
ca 5 cm