

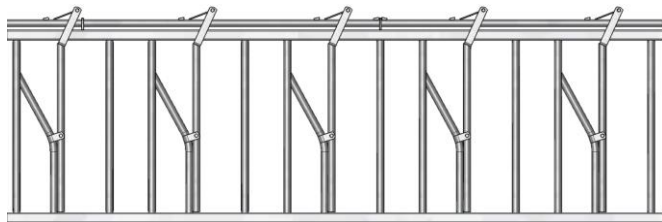

## Montagehandleiding Bruland voerhekken

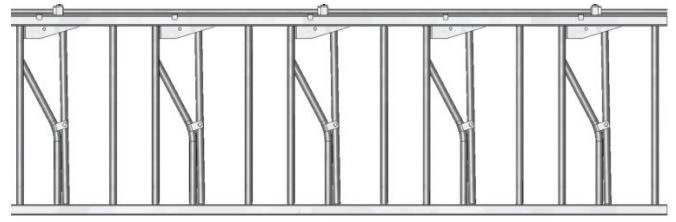

- Model 1571
- Model 1551
- Model 1561
- Model 1511



- Model 1541
- Model 1531
- Model 1536
- Model 1526

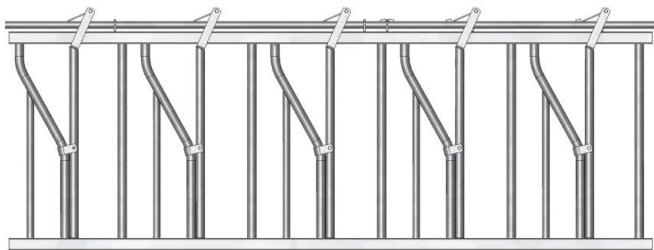

- Model 1511VZW

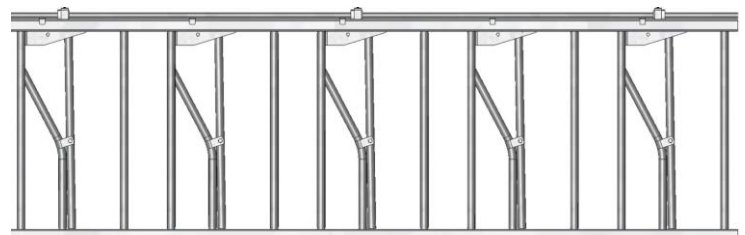

- Model 1526VZW

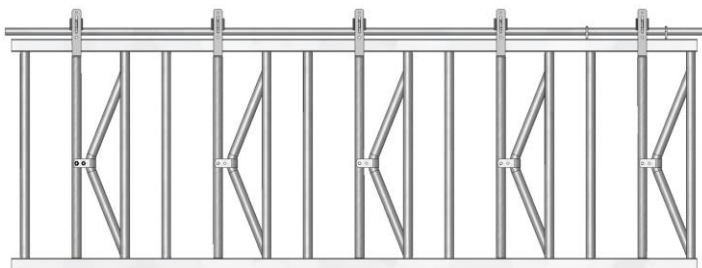

- Model 1591

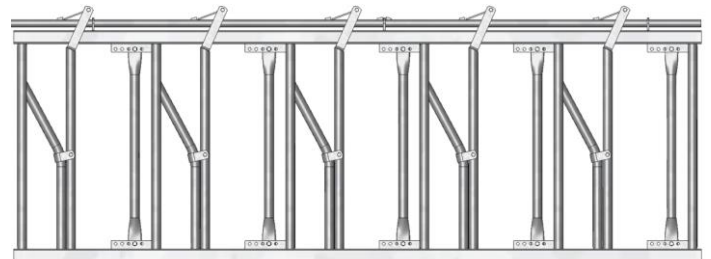

- Model 2001

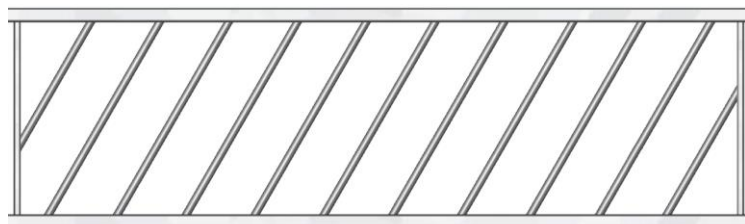

- Model 1661
- Model 1641
- Model 1651
- Model 1631

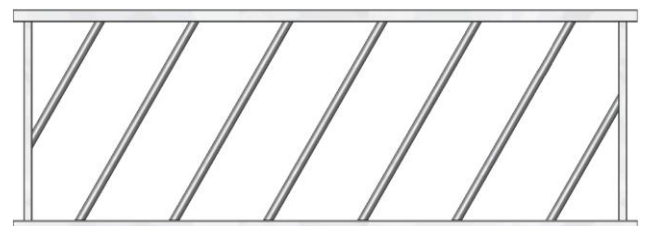

- Model 2051

## Zelfsluitend voerhek bovensluiting

- Model 1571
- Model 1561
- Model 1551
- Model 1511

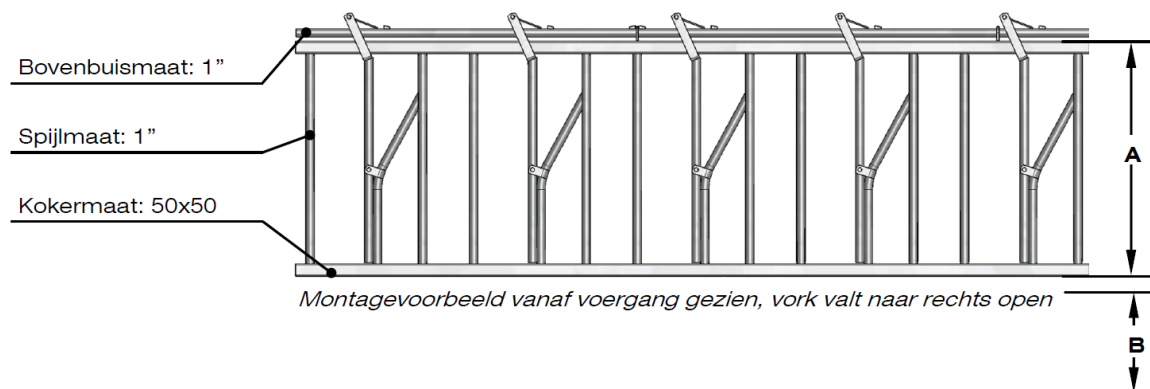

Modelnr. :	Leeftijd in maanden	Maat A	Maat B*
<b>1571</b>	Vanaf 2 tot 6 maanden	80 cm	35 cm
<b>1561</b>	Vanaf 6 tot 12 maanden	80 cm	40 cm
<b>1551</b>	Vanaf 12 tot 18 maanden	95 cm	45 cm
<b>1511</b>	Vanaf 18 maanden	95 cm	50 cm

\*Let op: maat vanaf de roostervloer gemeten, mits de voergang minimaal 10 cm boven de roostervloer ligt.

## Zelfsluitend voerhek bovensluiting verzwaard

- Model 1511VZW

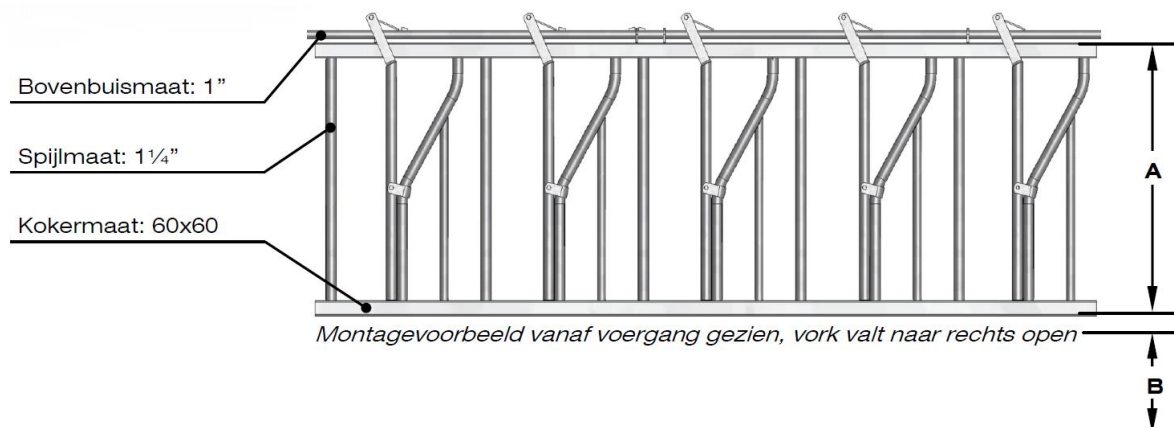

Modelnr. :	Leeftijd in maanden	Maat A	Maat B*
<b>1511VZW</b>	Vanaf 18 maanden	107 cm	50 cm

\*Let op: maat vanaf de roostervloer gemeten, mits de voergang minimaal 10 cm boven de roostervloer ligt.

Montagehandleiding voerhekken

## Zelfsluitend voerhek Brulandsluiting standaard

- Model 1541
- Model 1531
- Model 1536
- Model 1526



Modelnr. :	Leeftijd in maanden	Maat A	Maat B*
<b>1541</b>	Vanaf 2 tot 6 maanden	80 cm	35 cm
<b>1536</b>	Vanaf 6 tot 12 maanden	80 cm	40 cm
<b>1531</b>	Vanaf 12 tot 18 maanden	95 cm	45 cm
<b>1526</b>	Vanaf 18 maanden	95 cm	50 cm

\*Let op: maat vanaf de roostervloer gemeten, mits de voergang minimaal 10 cm boven de roostervloer ligt.

## Zelfsluitend voerhek Brulandsluiting verzwaard

- Model 1526VZW

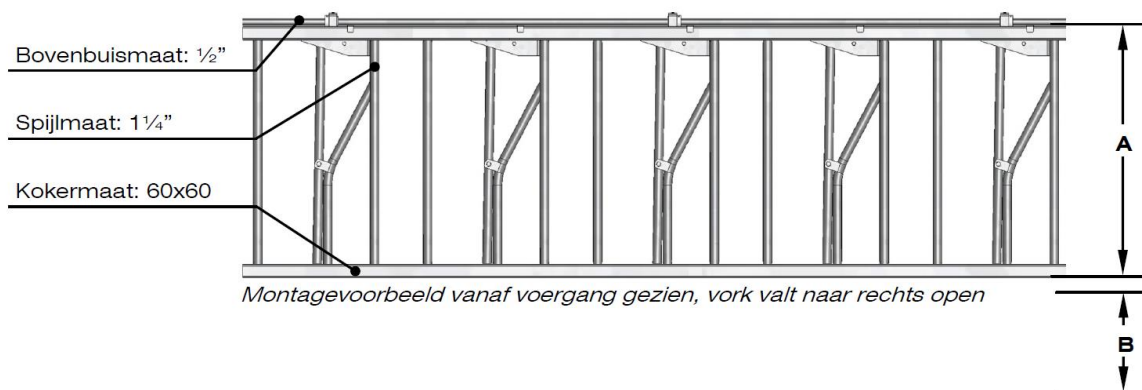

Modelnr. :	Leeftijd in maanden	Maat A	Maat B*
<b>1526VZW</b>	Vanaf 18 maanden	107 cm	50 cm

\*Let op: maat vanaf de roostervloer gemeten, mits de voergang minimaal 10 cm boven de roostervloer ligt.

Montagehandleiding voerhekken

## Veiligheidsvoerhek

- Model 1591

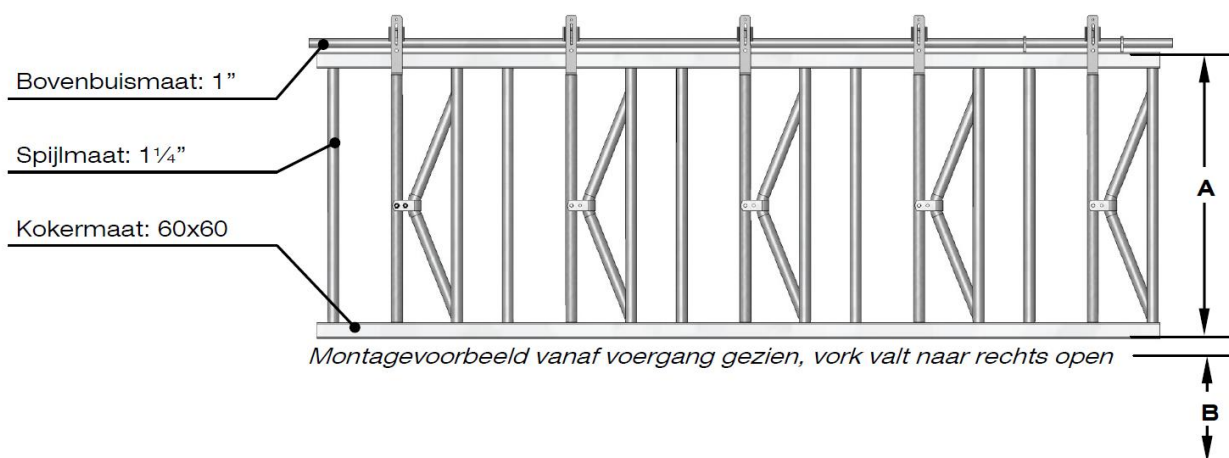

Modelnr. :	Leeftijd in maanden	Maat A	Maat B*
<b>1591</b>	Vanaf 18 maanden	107 cm	50 cm

\*Let op: maat vanaf de roostervloer gemeten, mits de voergang minimaal 10 cm boven de roostervloer ligt.

## Zelfsluitend vleesveevoerhek met verstelbare nek- opening

- Model 2001

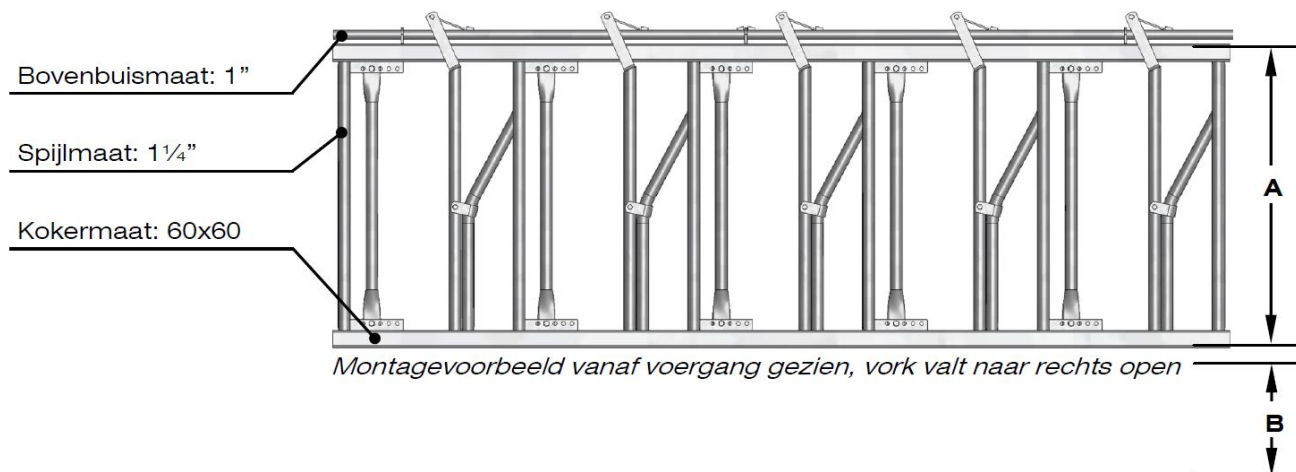

Modelnr. :	Leeftijd in maanden	Maat A	Maat B*
<b>2001</b>	Vanaf 18 maanden	107 cm	50 cm

\*Let op: maat vanaf de roostervloer gemeten, mits de voergang minimaal 10 cm boven de roostervloer ligt.

Montagehandleiding voerhekken

## Diagonaal voerhek standaard

- Model 1661
- Model 1651
- Model 1641
- Model 1631



Modelnr. :	Leeftijd in maanden	Maat A	Maat B*	Maat C
1661	Vanaf 0 tot 2 maanden	80 cm	35 cm	19 cm
1651	Vanaf 2 tot 6 maanden	80 cm	40 cm	23 cm
1641	Vanaf 6 tot 12 maanden	95 cm	45 cm	26 cm
1631	Vanaf 12 maanden	95 cm	50 cm	29 cm

\*Let op: maat vanaf de roostervloer gemeten, mits de voergang minimaal 10 cm boven de roostervloer ligt.

## Diagonaal vleesveevoerhek

- Model 2051

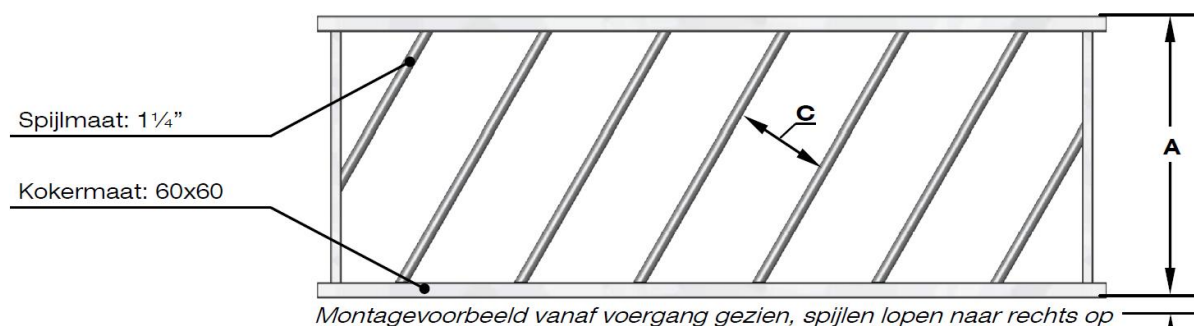

Modelnr. :	Leeftijd in maanden	Maat A	Maat B*	Maat C
2051	Vanaf 18 maanden	107 cm	50 cm	35 cm

\*Let op: maat vanaf de roostervloer gemeten, mits de voergang minimaal 10 cm boven de roostervloer ligt.

Montagehandleiding voerhekken

## Palen stellen

Zet de palen vóór het storten van de voerhekmuur en voergang vast op de ondervloer met 2 of –indien nodig- 3 houtdraadbouten + plug, of indien gewenst met expres ankers (optioneel). Zorg ervoor dat de palen waterpas en in lijn staan. Hanteer daarbij zoveel mogelijk een **hart- op- hart maat** van **minimaal 325 tot maximaal 326 cm. (Zeker niet smaller!)**

Hanteer bij afwijkende maten zoveel mogelijk een hart- op- hart afmeting in een veelvoud van 65 cm (65- 130- 195- 260 cm). Schuif tenslotte de kunststofhuls (optioneel) over de paal tot aan de voetplaat.\*

*\*Tip: leg de kunststofhulzen een tijdje in warm water, zodat ze soepeler monteren!*

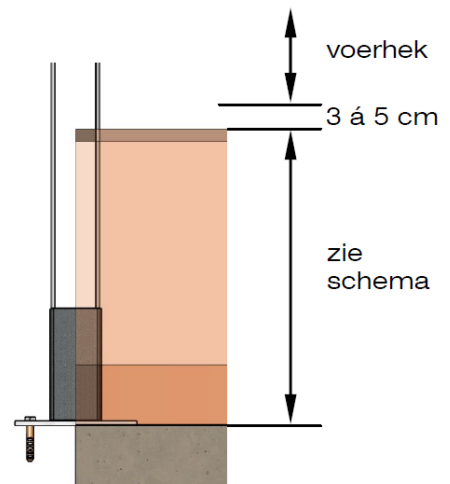

## Ophangen voerhekken

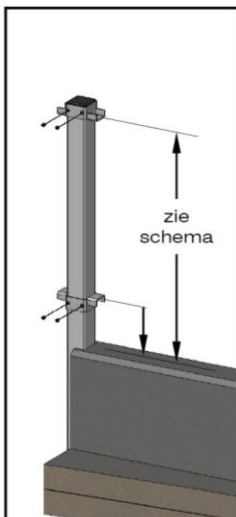

### Stap 1:

Schuif de ophangbevestigingen over de paal en monteer 2x stelschroef M12 \* 10

De onderste ophangbevestiging nog niet helemaal vast draaien.

De bovenste meteen op de juiste hoogte hangen en stevig aandraaien.

Houd rekening er mee dat het voerhek 3 á 5 cm boven het muurtje hangt.

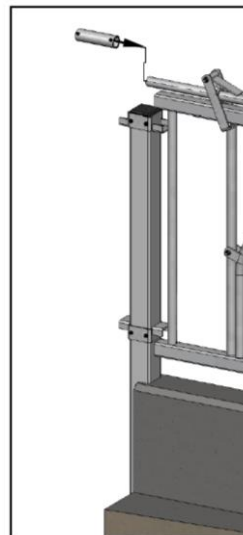

### Stap 2:

Indien het voerhek gekoppeld wordt moet de koppelbus alvast over de bovenbuis geschoven worden. Nog niet vastzetten!

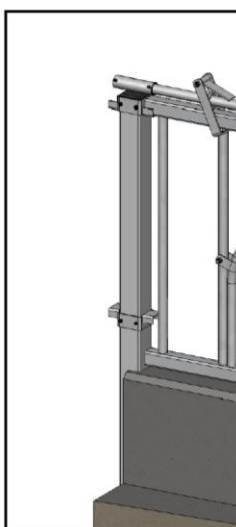

### Stap 3:

Hang het hek in de bovenste U.

Zet na het hangen de bovenbuizen van alle te koppelen voerhekken in exact dezelfde stand.

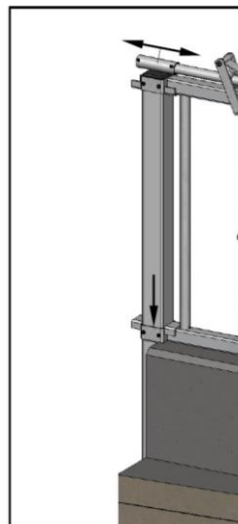

### Stap 4:

Centreer de koppelbus tussen 2 uiteinden van de bovenbuis en zet deze stevig vast met 2x stelschroef M10\* M10.

Schuif de onderste ophangbevestiging naar onderen aan en draai de stelschroeven vast.

Montagehandleiding voerhekken

# Montage toebehoren voerhek

## Stap 5

Monteer de bediening voor de bovenbuis met 2x stelschroef M10\* M10.

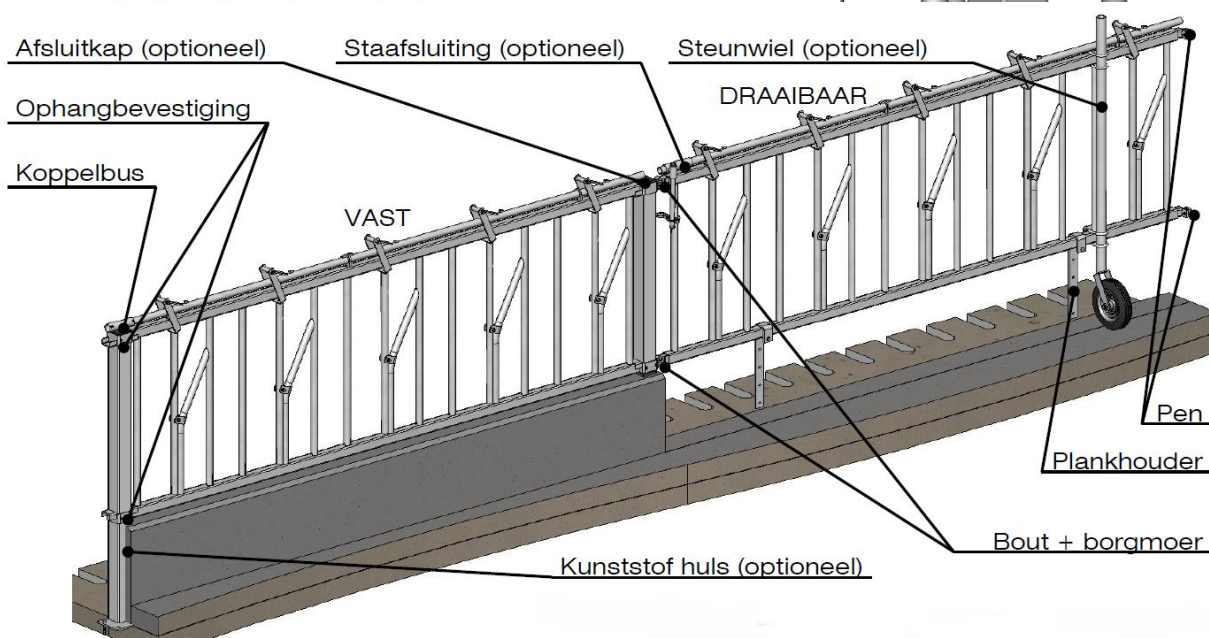
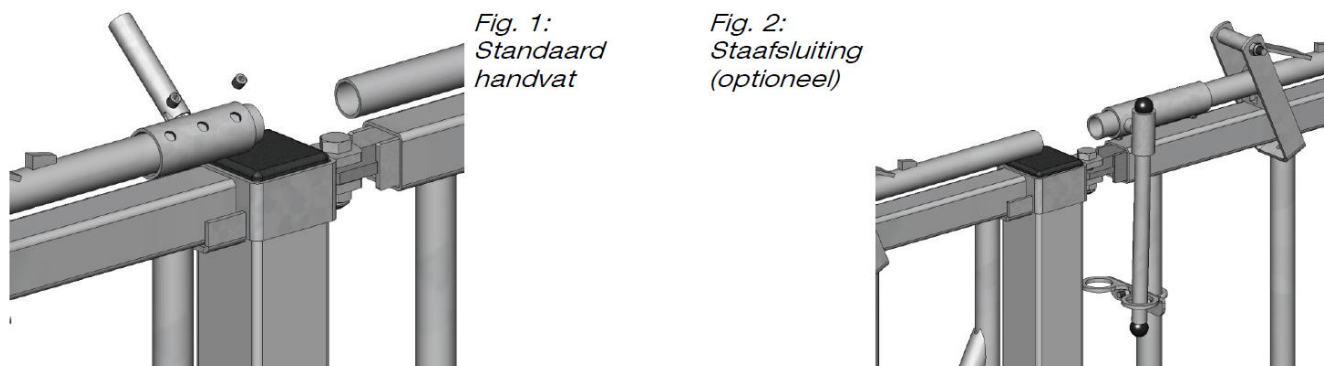

	Standaard	Verzwaard
<b>Maat boven- en onderkoker</b>	Koker 50* 50* 3	Koker 60* 60* 3
<b>Maat spijl:</b>	1 duim ( 33,7 mm)	1¼ duim (42,2 mm)
<b>Ophangbevestiging vast hek</b>	Heeft een U van 52 mm open	Heeft een U van 62 mm open
<b>Ophangbevestiging draaibaar hek</b>	Heeft draailippen met gat Ø 18 mm	Heeft draailippen met gat Ø 22 mm
<b>Draaibaar hek aan scharnierzijde monteren met</b>	2x M16* 50 + borgmoer	2x M20* 60 + borgmoer
<b>Draaibaar hek aan sluitzijde sluiten met</b>	2x pen Ø 16 mm	2x pen Ø 20 mm
<b>Plankhouder (onder draaibaar hek)</b>	Beugel staat 55 mm open	Beugel staat 65 mm open
<b>Plankhouder monteren met</b>	1x M10* 80 + moer	1x M10* 90+ moer
<b>Ringensplaat staafsluiting (optioneel) aan spijl monteren met</b>	Draadstrop 1"	Draadstrop 1¼"

Montagehandleiding voerhekken

## Optioneel

### Steunwiel

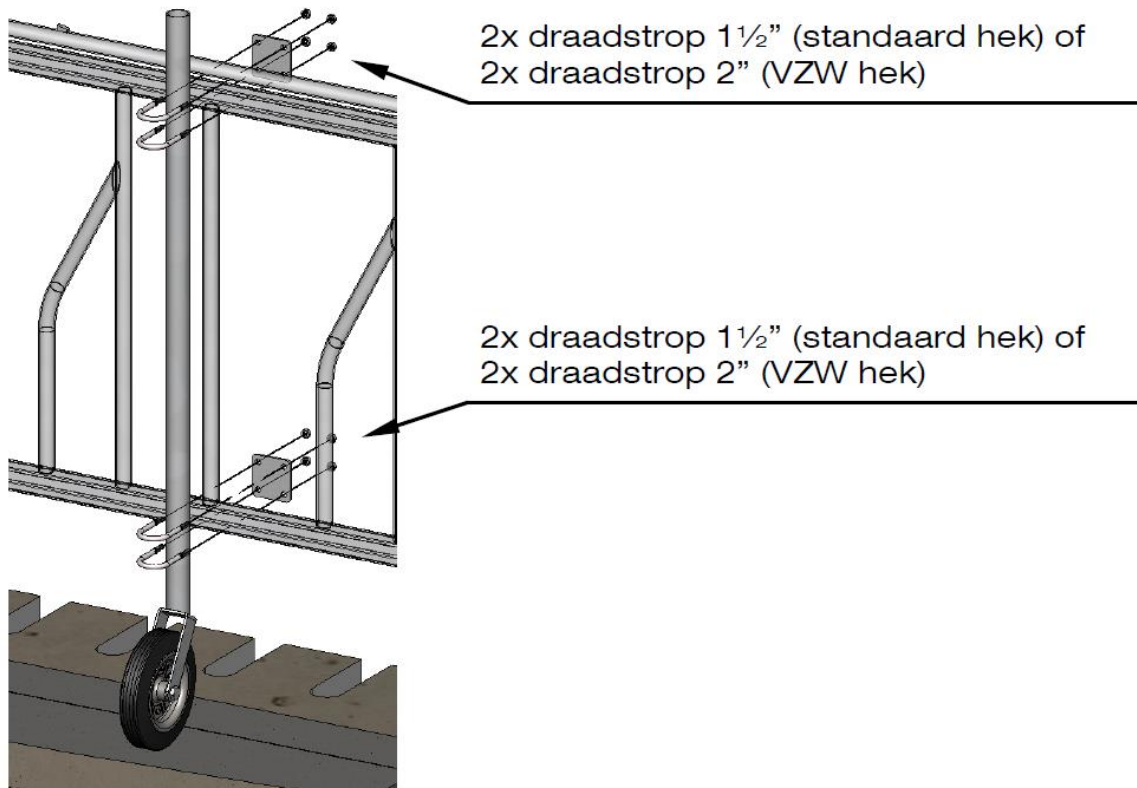

### Bevestiging voerhek aan ronde paal 2 1/2" (76,1 mm)

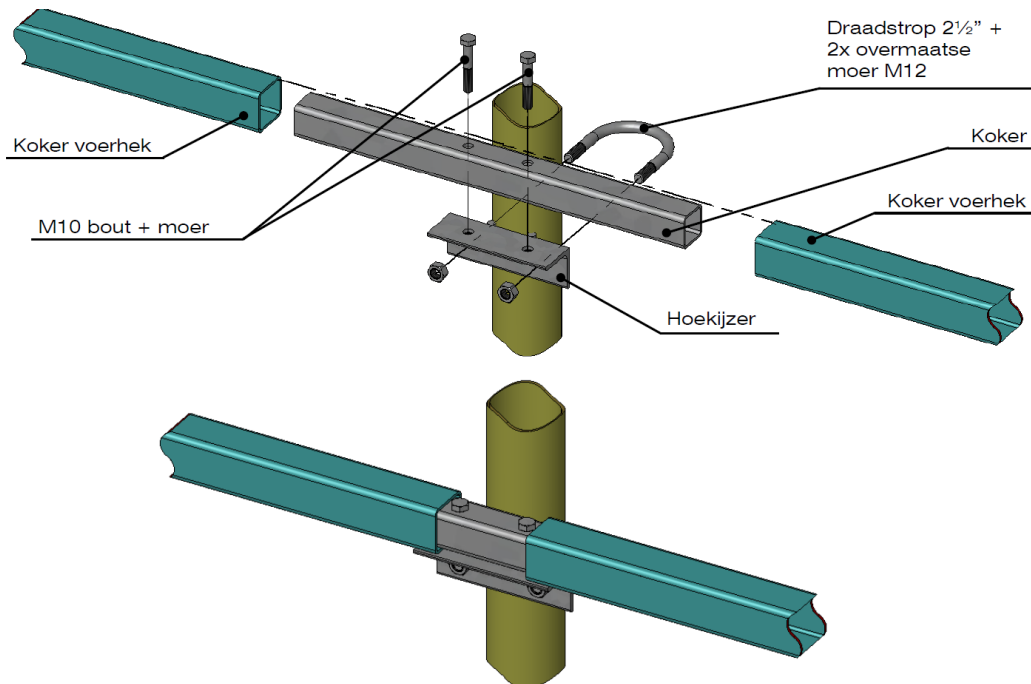

Indien nodig kan het hoekijzer ook omgekeerd bovenop de koker gemonteerd worden, bijvoorbeeld de ruimte tussen de voerhekmuur en de onderkoker van het voerhek te nauw is.

Montagehandleiding voerhekken